



オフィス用デジタルサイネージのご提案 ～サイネージ・リレーションの活用～

2020年版

株式会社電縁
サイネージ事業部

~~DENEN~~

1.ご提案概要

社内の情報共有に活用できるオフィスサイネージになります。
掲示物などを紙で貼らずにサイネージで表示して省スペース化できます。
業績発表・社員向け教育などさまざまな情報を提供することも可能です。
その他にも緊急通知やプロのカメラマンが撮った写真や時事ニュースを提供することも可能です。

デジタルサイネージとは

表示と通信にデジタル技術を活用し、ディスプレイやプロジェクタなどによって映像や情報を表示する媒体のことをデジタルサイネージといいます。

紙媒体と違い、動画での表現やリアルタイム性を求めたコンテンツを管理・発信していくことが可能です。
様々な用途があり、ここ近年、急激に普及してきています。

情報共有に



生産性向上に



2.コンテンツ例

全社周知情報

本社・支店間など離れた場所
でも同一の情報を共有できる

社内教育

接客マナー、コンプライアンス
などを表示

プレゼン

パンフレットや動画などを
使い、より効果的に

その他

時間帯に合わせて
表示するコンテンツを変える

稼働状況

工場の稼働状況など表示し
生産性向上を図る

売上状況

売上状況などの業績を表示し
全社員の数字への意識を高める



3.コンテンツ例（オプション）

会議室利用状況※1

会議室の利用状況や
予定を表示

緊急/災害情報※2

いざという時や
事前の準備などに

グループウェア連携※1

スケジュールやイベントを
自動的に共有

ニュース/天気/占い※2

生活に必要な情報や
ちょっとした息抜きコンテンツ

社内SNS ※1

社員同士の連絡事項や
日記を表示し交流を深める

・様々な用途に応じてカスタマイズ可能です。

※1 連携には、カスタマイズが必要

※2 別途、外部コンテンツ利用料が必要



4. システム構成

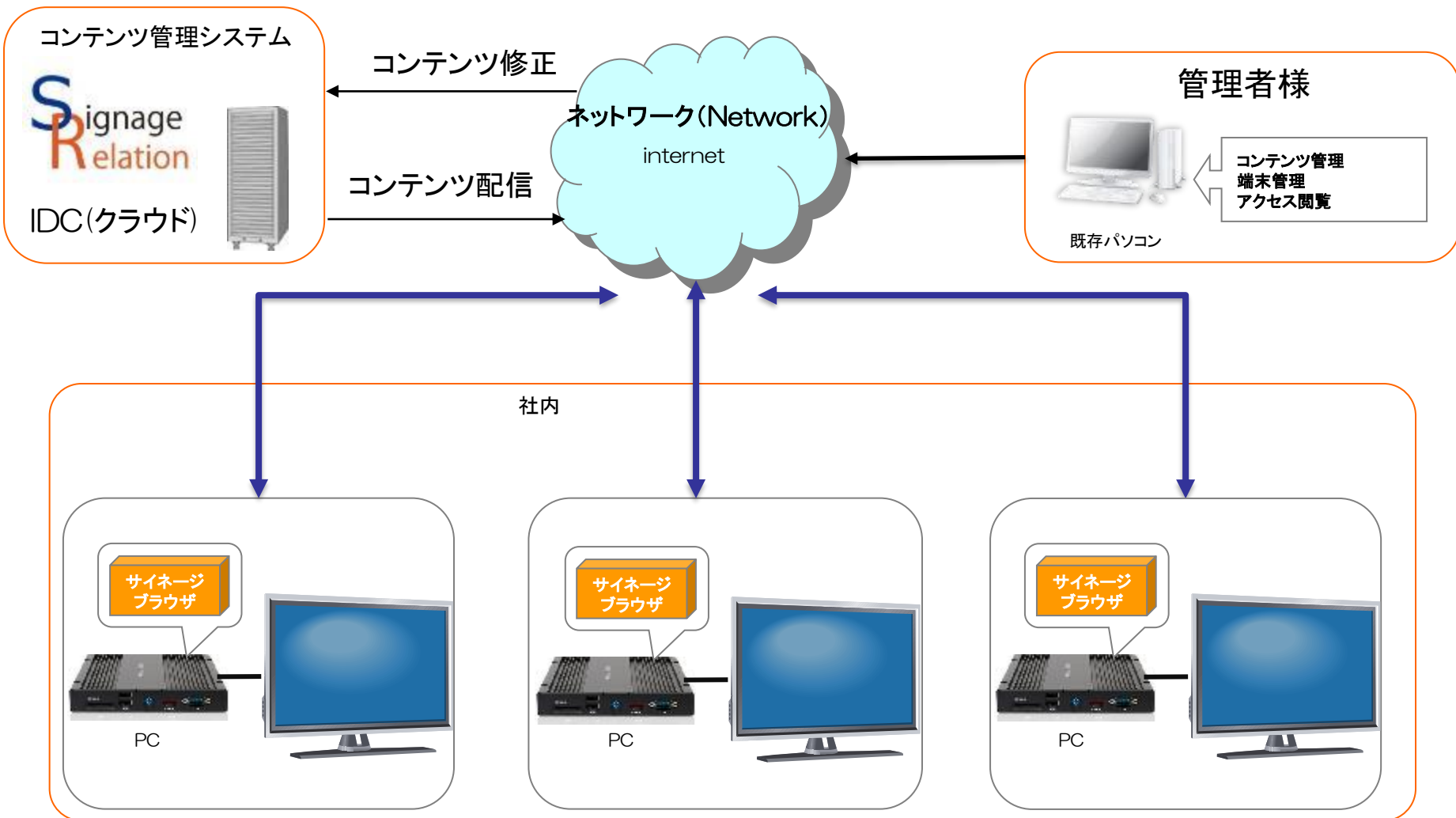

5.コンテンツの更新方法

コンテンツの更新方法は、選択したテンプレートに沿って動画や写真、テキストを入力するだけです。



①管理画面にログイン

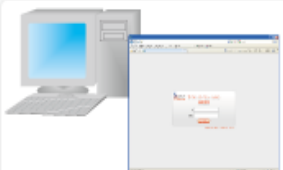

パソコンでブラウザを起動し、サイネージ管理画面にログインします。

②サイネージの選択

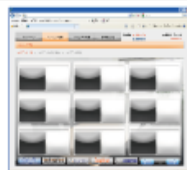

コンテンツを作成するサイネージを選択します。

③コンテンツテンプレートの選択

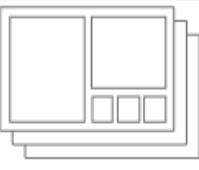

用意されているコンテンツテンプレートからイメージに合うものを選びます。

④情報の登録、コンテンツの作成



テンプレートの各情報表示場所に動画や写真、文章を登録します。

⑤配信・反映



設定したコンテンツ同期時間になると、サイネージブラウザが自動的にサーバー上のコンテンツと同期し、反映※されます。

※同一コンテンツを複数端末で利用している場合は複数端末に反映されます。

6-1.機能紹介 カテゴリ／スケジュール管理

カテゴリ単位にコンテンツを管理し、それぞれをスケジュールリング可能
曜日毎にコンテンツの配信内容を変更することも可能

カテゴリA

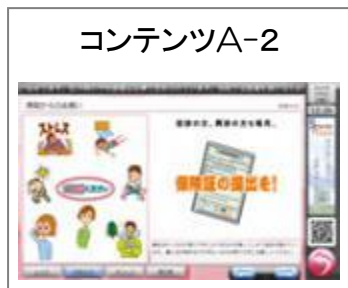

カテゴリ一覧画面(スケジュールリング)

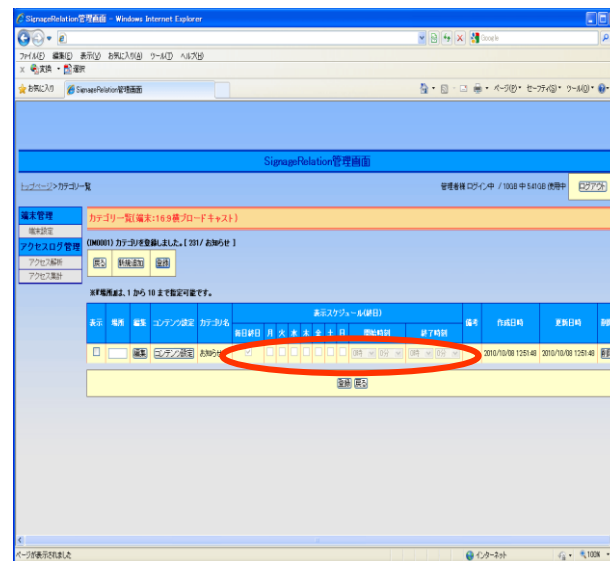

10時

12時

14時

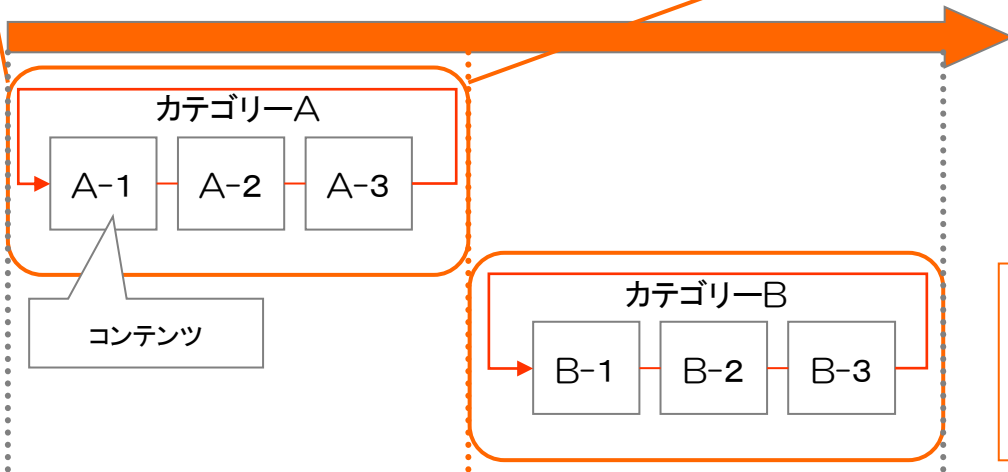

カテゴリに設定した表示時間帯になると、そのカテゴリに属するコンテンツがコンテンツ表示番号順に流れ、時間内は順番にループで流れます。

6-2.機能紹介 テンプレート対応

基本設定にてモニタ（縦／横）を選択し、テンプレートを選択し、サイネージ画面を作成



モニターの向き(縦／横)など、基本情報を設定

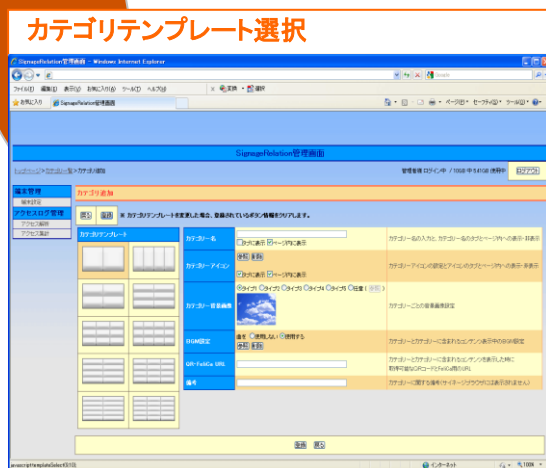

6-3.機能紹介 監視機能

1時間に1度、各端末の画面をキャプチャすることが可能です。(Windowsのみ対応)

《端末側》

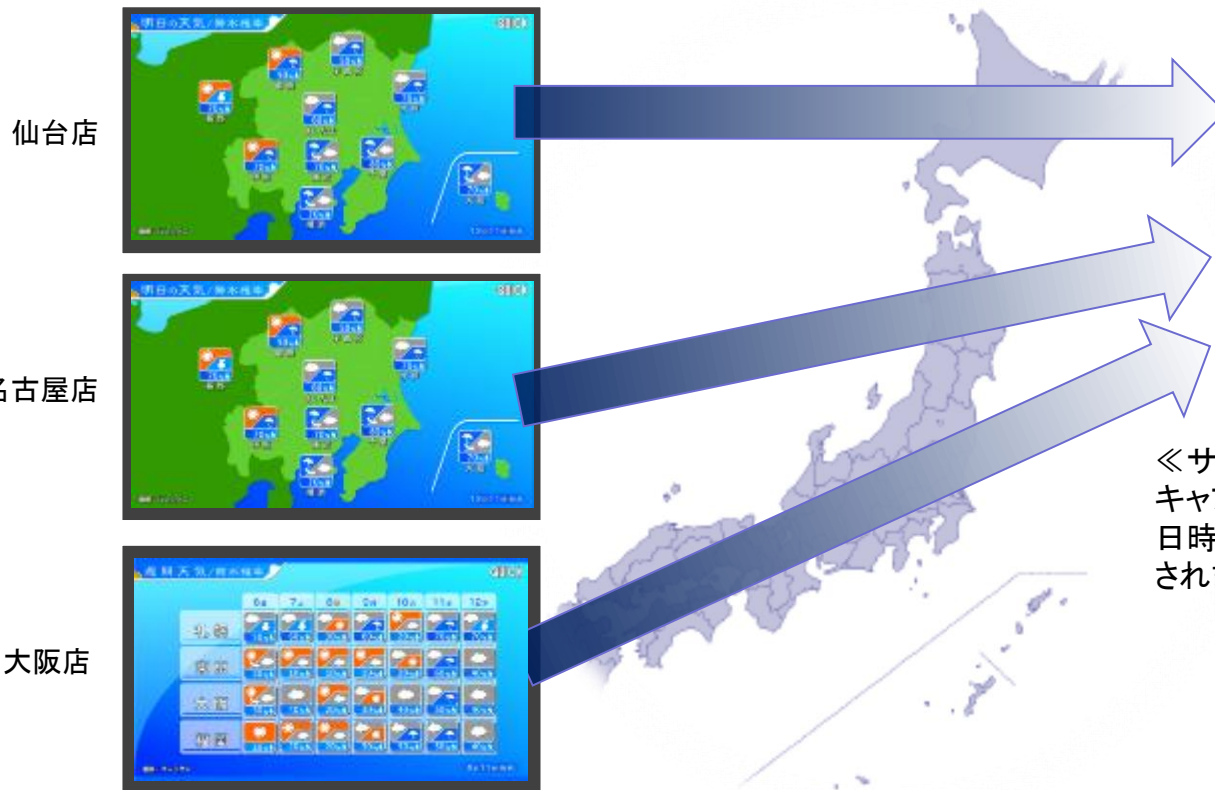

本部

《サーバー側》
キャプチャ画面は
日時、時間が表示
されます。

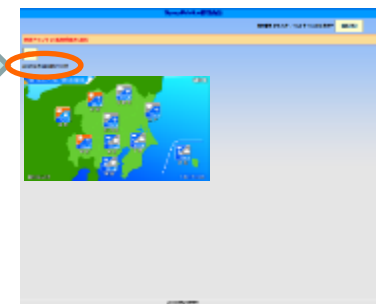

遠隔地に設置されている端末もCMSより表示画面を確認することができます。

6-4.機能紹介 テロップ(オプション)

イベント案内やお知らせなど、社員に目につく表示が可能です。



6-5.機能紹介 緊急配信機能 (オプション)

緊急時に素早く指定されたコンテンツに表示を切り替えます。

The diagram illustrates the emergency notification function. On the left, a normal dashboard is shown with a date of 20XX年 07月24日 (月) and a time of 05:46:00. It contains a line graph, three circular gauges labeled A, B, and C, a map titled 'A-0123', and a notice box titled 'お知らせ' (Notice) with text about system maintenance. A large yellow arrow points from this dashboard to a yellow emergency alert screen on the right. This screen displays eight circular icons representing different disaster types: 地震 (Earthquake), 火災 (Fire), 落雷 (Lightning), 洪水 (Flood), 津波 (Tsunami), 竜巻 (Tornado), 噴火 (Volcano), and 警告 (Warning). The warning icon is a red triangle with a black exclamation mark.

有料コンテンツ一覧

サイネージ専用の情報配信コンテンツ

基本パック(月額)

5種類(P,W,F,H,M)

価格4,300円(税別)/1台

単体販売(月額)

写真ニュース(P)

価格2,400円(税別)/1台

天気(W)

価格1,200円(税別)/1台

占い/花言葉(F)

価格1,200円(税別)/1台

世界遺産(H)

価格1,200円(税別)/1台

マネー電子版(M)

価格1,200円(税別)/1台

災害チェックリスト

価格1,200円(税別)/1台

天気予報



世界遺産



写真ニュース



マネー電子版



占い・花言葉



実績例 [GAIAX五反田・永田町オフィス]

目的

会議室の空き状況を表示して会議室の空き情報を瞬時に見たい。
遊び心をいれたものや会社の宣伝などをサイネージで表示したい。
来社された方の興味を引くようにしたい。

概要

1台のSTB(サイネージ専用PC)から4台のモニタへ出力しています。(HDMI出力)
貸し会議室として使う場合もあるので来客する予定の会社名は伏せるカスタマイズをしてあります。
会議室情報はLAN環境と会議室表示できるグループウェアの環境が必須です。
Webカメラを使用し、顔と認識されるとおみくじがランダム表示されます。



6面展開も可能です！



実績例 [ペットフードメーカー]

目的

異なる拠点間の情報共有をしたい。

概要

国内3箇所にある会社の拠点間にサイネージを1台ずつ設置し、全社的なお知らせなど情報を共有します。



※画面はイメージです

全社で共有する情報を配信。

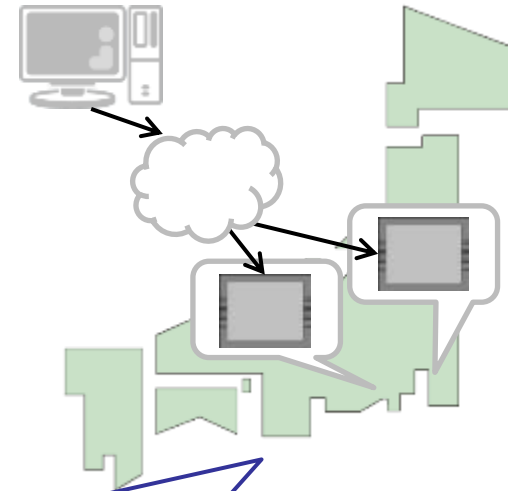

異なる5拠点に対して同一の情報を配信することができます。

情報は頻繁に更新を行なっています。
メールや社員用の特定サイトなど自発的に情報を収集する方法と異なり、受動的に情報を共有できるようになりました。

実績例 [某東海地区製造業会社様]

目的

食堂にて全社員に向けて様々な情報を発信したい

概要

12台設置。社員向け福利厚生情報、海外事業の報告、海外向けのCM動画、イベント情報、など



4K対応しており、高画質な映像を社員へ提供しております。

実績例 [某通信端末メーカー様]

目的

リフレッシュルームなど2拠点に20台導入しました。

概要

広いオフィスの案内、ニュース・天気などの情報提供サービス

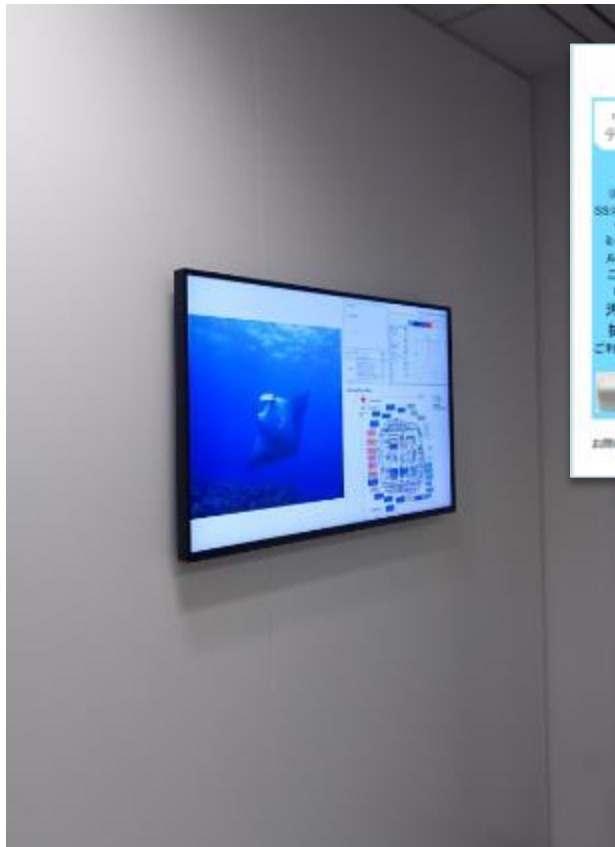

快適なオフィス環境のために

<p>ウェットティッシュ</p> <p>ごみ箱 30分更新。 SSオフィス入口 付近にや ミーティング ルーム等に ご用意して います。 汚れ等を 拭く際に ご利用ください。</p>	<p>ミーティング グループ</p> <p>適切な 部屋の大きさ・ 時間で ご予約を お願いします。 次の予約者 のために 5分前終了を 心がけましょう！</p>	<p>ブレイク アウト</p>	<p>トイレ</p>
--	--	----------------------------	-------------------

お問い合わせ: 03-3555-1111 皆さまのご協力をお願いします◎

Meeting Room Map

Welcome to Rappangi Office

〒100-0001
東京都千代田区千代田
1-1-1

TEL: 03-3555-1111

FAX: 03-3555-1112

Web: www.rappangi.com

北朝鮮が弾道ミサイル発射 PHOTO NEWS

北朝鮮は29日午前6時前、弾道ミサイル1発を発射しました。安倍首相は「これまでにない深刻かつ重大な脅威であり、地域の平和と安全を著しく損なうものだ」と発言した。同日午前、首相官邸（時事通信社）

NEWS

No Signs of Ominous Taxidermy Test Bed at a Korea Site: US Research Institute

Jiji NEWS FLASH

Walt's Trade, Japan's Top Gov. Official Moves to Lower Board of US Dept.

India's, Mexico Agree to Develop Pressure on S. Korea's 'Missile Re-

明日の天気 11時現在

札幌	24/16℃
仙台	22/20℃
東京	20/20℃
名古屋	20/20℃
大阪	20/20℃
福岡	20/20℃

株価指数

TOPIX	2187.98	+32.48
Nikkei	27128.83	+261.12
ASX	7028.00	+20.84
EURO Stoxx 50	3702.08	+20.84
NYSE Dow Jones	12702.31	+40.43
NYSE S&P 500	1471.63	+10.48
NYSE NASDAQ	3279.58	+10.48
NYSE NYSE Comp	10384.00	+10.48
NYSE NYSE Comp	2187.98	+32.48
NYSE NYSE Comp	27128.83	+261.12
NYSE NYSE Comp	7028.00	+20.84
NYSE NYSE Comp	3702.08	+20.84
NYSE NYSE Comp	12702.31	+40.43

時事通信からのニュースを提供。外国人社員のため英語版も提供。

実績例 [某芸能事務所様]

目的

スタッフメンバーの予定を一目で把握できるようにしたい
エントランスにPR用のデジタルサイネージを導入したい

概要

3台設置。エントランスには告知用の動画や静止画を表示
事務所内にはGoogleカレンダーを活用したデジタル予定表を表示



デジタル予定表では、全スタッフをモニター1台に表示するため、画面を成型してあります。
過去2時間分と未来3時間分の予定が表示され、常に最新の情報を提供しております。

実績例 [某電機機器メーカー inフィリピン]

目的

広い工場内にて現地従業員を含めた従業員へ時間遵守の徹底など、さまざまな情報を発信したい。
管理画面は現地従業員も利用するので英語対応してほしい
災害時には、避難指示を出せるようにしたい。

概要

42台のSTB(サイネージ専用PC)から約100台のモニタへ出力しています。(エクステンダーを使用)
管理画面は、日本語・英語併記としています。
従業員が作業時間を遵守するよう、デジタルサイネージから発信しております。
主なコンテンツ：安全確認・啓蒙活動(スローガン)・ランチ、ブレイクタイムの告知

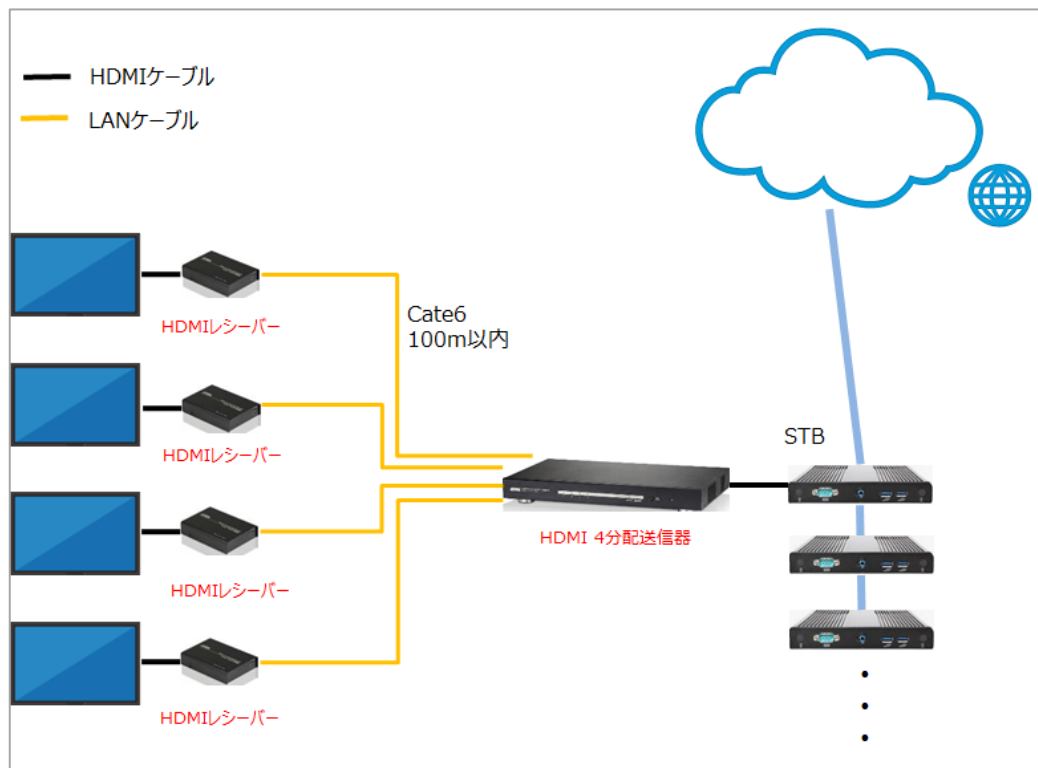

株式会社 電縁

システム部

Tel : 03-4500-4151

Mail : signage-support@denen.com